

MONTAGEANLEITUNG

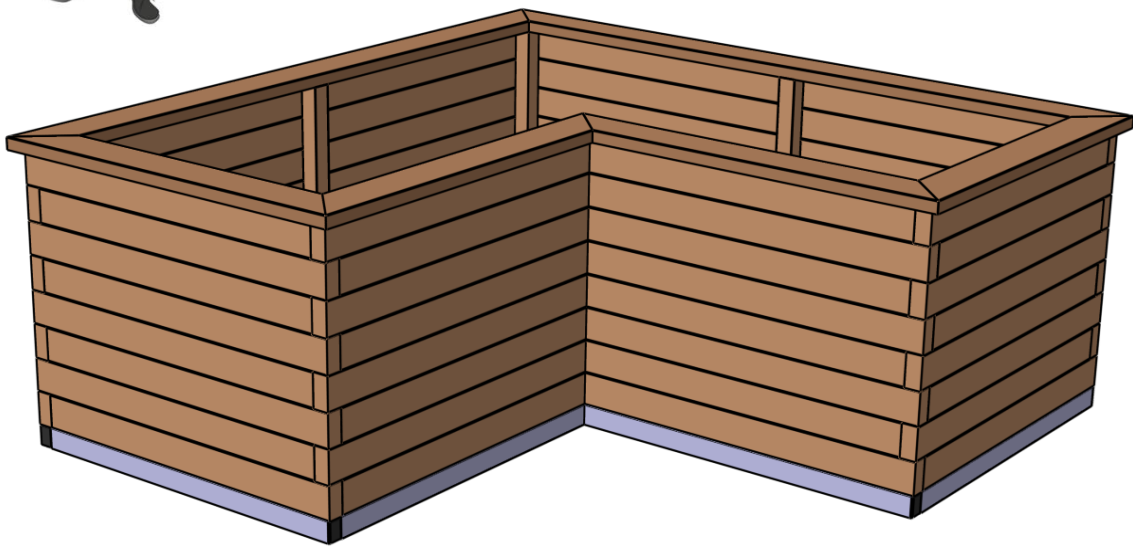

Hochbeet "L-FORM"



Diese Bauanleitung erklärt den Zusammenbau eines Hochbeets in L-Form und ist für alle Baugröße gültig:

1. Werkzeuge und Vorbereitung

Für die Montage wird benötigt:

- Ausreichend Platz, ebene Fläche
- Maßband, Winkel, Bohrmaschine, Torx-Bit, Bohrer, Hammer, Tacker, Teppichmesser

2. Stückliste

Bevor Sie mit dem Zusammenbau beginnen, sollten die erhaltenen Einzelteile auf Vollständigkeit überprüft werden.

Dazu verwenden Sie bitte je nach Baugröße eine der nachfolgenden Stücklisten:

GRUBER HOLZ - Säge- und Hobelwerk

Stückliste Hochbeet L-Form Baugröße 200x200

	Einheit	Hauptabmessungen	Maß
Gesamtlänge	[mm]	2000	A
Gesamtbreite	[mm]	2000	B
Pfostenbreite	[mm]	45	C
Pfostenhöhe	[mm]	95	-
Gesamtbreite Flügel B	[mm]	1000	D
Gesamtbreite Flügel A	[mm]	1000	E
Anzahl der Reihen	[-]	8	-
Dichte Lärchenholz	[kg/m ³]	600	-

Korpus	Einheit	Abmessungen	Stück
Ecksteher	[mm]	750	9
Länge Pfosten 1	[mm]	1955	8
Länge Pfosten 2	[mm]	1955	8
Länge Pfosten 3	[mm]	955	8
Länge Pfosten 4	[mm]	1000	8
Länge Pfosten 5	[mm]	1000	8
Länge Pfosten 6	[mm]	955	8
Gesamtlänge Pfosten - Laufmeter	[m]	62,56	-
Gesamtgewicht	[kg]	160,47	-

Handlauf Standard (bündig)	Einheit	Abmessungen	Stück
Höhe Handlauf Standard	[mm]	25	-
Breite Handlauf Standard	[mm]	90	-
Länge Handlauf 1	[mm]	1910	1
Länge Handlauf 2	[mm]	1910	1
Länge Handlauf 3	[mm]	910	1
Länge Handlauf 4	[mm]	1000	1
Länge Handlauf 5	[mm]	1000	1
Länge Handlauf 6	[mm]	910	1
Gesamtlänge Handlauf - Laufmeter	[m]	7,64	-
Gesamtgewicht	[kg]	10,31	-

Handlauf Massiv (30mm Vorsprung)	Einheit	Abmessungen	Stück
Höhe Handlauf Massiv	[mm]	35	-
Breite Handlauf Massiv	[mm]	120	-
Länge Handlauf 1 (Spitze - Spitze)	[mm]	2060	1
Länge Handlauf 2 (Spitze - Spitze)	[mm]	2060	1
Länge Handlauf 3 (Spitze - Spitze)	[mm]	1060	1
Länge Handlauf 4 (Spitze - Spitze)	[mm]	1120	1
Länge Handlauf 5 (Spitze - Spitze)	[mm]	1120	1
Länge Handlauf 6 (Spitze - Spitze)	[mm]	1060	1
Gesamtlänge Handlauf - Laufmeter	[m]	8,48	-
Gesamtgewicht	[kg]	21,37	-

Alusockel (außen bündig)	Einheit	Abmessungen	Stück
Höhe Alusockel	[mm]	60	-
Breite Alusockel	[mm]	40	-
Dicke Verschlusskappe	[mm]	5	6
Länge Alusockel 1	[mm]	1955	1
Länge Alusockel 2	[mm]	1955	1
Länge Alusockel 3	[mm]	955	1
Länge Alusockel 4	[mm]	995	1
Länge Alusockel 5	[mm]	1000	1
Länge Alusockel 6	[mm]	955	1
Gesamtlänge Sockel - Laufmeter	[m]	7,815	-
Gesamtgewicht	[kg]	10,47	-

Zubehör	Einheit	Abmessungen	Stück
Schrauben 5 x 80	[mm]	80	252
Schrauben 5 x 90 (für Alusockel)	[mm]	90	22
Schneckschutzleisten	[m]	siehe Pfostenlängen	6
Nirostrebe	[m]	0,91 m	2
Mausgitter	[m]	2 m	2
Mausgitter	[m]	3 m	0
Noppenfolie	[m]	8 m	1
Kupfer Hans	[m]	8 m	1

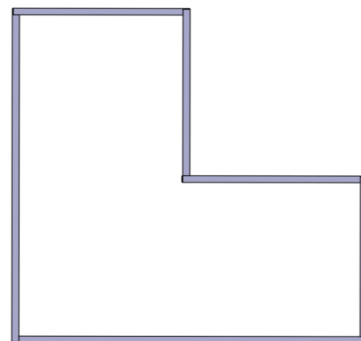
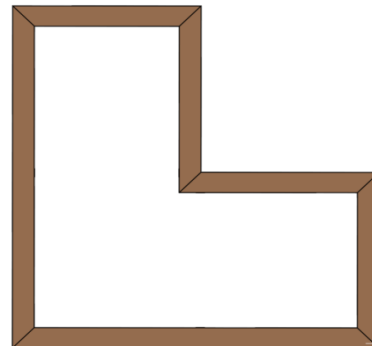
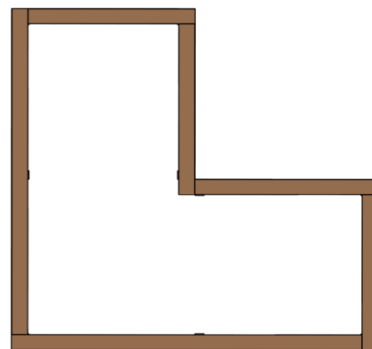
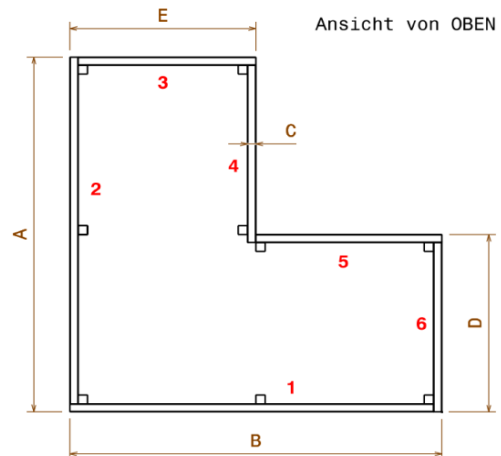
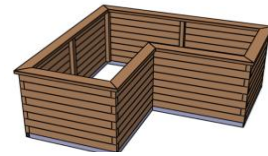

GRUBER HOLZ - Säge- und Hobelwerk

Stückliste Hochbeet L-Form Baugröße 200x300

	Einheit	Hauptabmessungen	Maß
Gesamtlänge	[mm]	3000	A
Gesamtbreite	[mm]	2000	B
Pfostenbreite	[mm]	45	C
Pfostenhöhe	[mm]	95	-
Gesamtbreite Flügel B	[mm]	1000	D
Gesamtbreite Flügel A	[mm]	1000	E
Anzahl der Reihen	[-]	8	-
Dichte Lärchenholz	[kg/m ³]	600	-

Korpus	Einheit	Abmessungen	Stück
Ecksteher	[mm]	750	11
Länge Pfosten 1	[mm]	1955	8
Länge Pfosten 2	[mm]	2955	8
Länge Pfosten 3	[mm]	955	8
Länge Pfosten 4	[mm]	2000	8
Länge Pfosten 5	[mm]	1000	8
Länge Pfosten 6	[mm]	955	8
Gesamtlänge Pfosten - Laufmeter	[m]	78,56	-
Gesamtgewicht	[kg]	201,51	-

Handlauf Standard (bündig)	Einheit	Abmessungen	Stück
Höhe Handlauf Standard	[mm]	25	-
Breite Handlauf Standard	[mm]	90	-
Länge Handlauf 1	[mm]	1910	1
Länge Handlauf 2	[mm]	2910	1
Länge Handlauf 3	[mm]	910	1
Länge Handlauf 4	[mm]	2000	1
Länge Handlauf 5	[mm]	1000	1
Länge Handlauf 6	[mm]	910	1
Gesamtlänge Handlauf - Laufmeter	[m]	9,64	-
Gesamtgewicht	[kg]	13,01	-

Handlauf Massiv (30mm Vorsprung)	Einheit	Abmessungen	Stück
Höhe Handlauf Massiv	[mm]	35	-
Breite Handlauf Massiv	[mm]	120	-
Länge Handlauf 1 (Spitze - Spitze)	[mm]	2060	1
Länge Handlauf 2 (Spitze - Spitze)	[mm]	3060	1
Länge Handlauf 3 (Spitze - Spitze)	[mm]	1060	1
Länge Handlauf 4 (Spitze - Spitze)	[mm]	2120	1
Länge Handlauf 5 (Spitze - Spitze)	[mm]	1120	1
Länge Handlauf 6 (Spitze - Spitze)	[mm]	1060	1
Gesamtlänge Handlauf - Laufmeter	[m]	10,48	-
Gesamtgewicht	[kg]	26,41	-

Alusockel (außen bündig)	Einheit	Abmessungen	Stück
Höhe Alusockel	[mm]	60	-
Breite Alusockel	[mm]	40	-
Dicke Verschlusskappe	[mm]	5	6
Länge Alusockel 1	[mm]	1955	1
Länge Alusockel 2	[mm]	2955	1
Länge Alusockel 3	[mm]	955	1
Länge Alusockel 4	[mm]	1995	1
Länge Alusockel 5	[mm]	1000	1
Länge Alusockel 6	[mm]	955	1
Gesamtlänge Sockel - Laufmeter	[m]	9,815	-
Gesamtgewicht	[kg]	13,14	-

Zubehör	Einheit	Abmessungen	Stück
Schrauben 5 x 80	[mm]	80	272
Schrauben 5 x 90 (für Alusockel)	[mm]	90	25
Schneckschutzleisten	[m]	siehe Pfostenlängen	6
Nirostrebe	[m]	0,91 m	3
Mausgitter	[m]	2 m	2
Mausgitter	[m]	3 m	0
Noppenfolie	[m]	10 m	1
Kupfer Hans	[m]	10 m	1

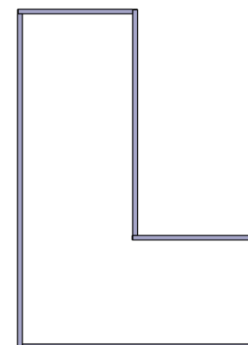
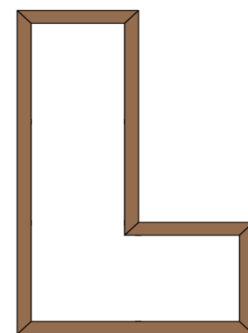
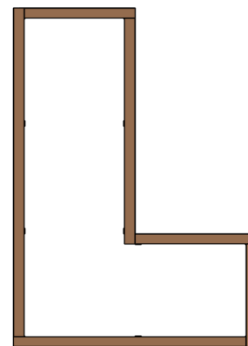
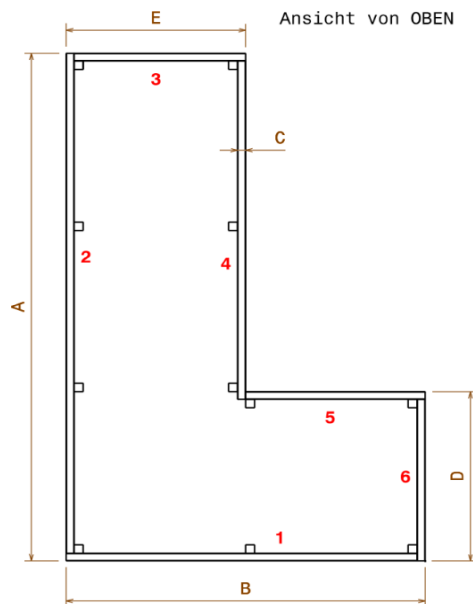
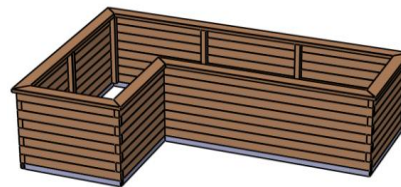

GRUBER HOLZ - Säge- und Hobelwerk

Stückliste Hochbeet L-Form Baugröße 300x300

	Einheit	Hauptabmessungen	Maß
Gesamtlänge	[mm]	3000	A
Gesamtbreite	[mm]	3000	B
Pfostenbreite	[mm]	45	C
Pfostenhöhe	[mm]	95	-
Gesamtbreite Flügel B	[mm]	1000	D
Gesamtbreite Flügel A	[mm]	1000	E
Anzahl der Reihen	[-]	8	-
Dichte Lärchenholz	[kg/m ³]	600	-

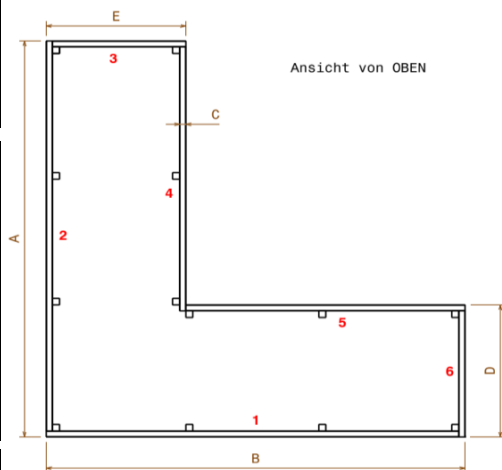
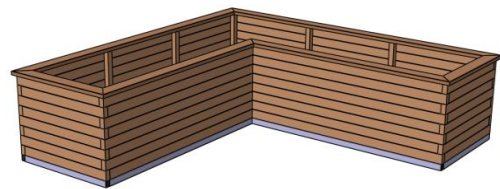

Korpus	Einheit	Abmessungen	Stück
Ecksteher	[mm]	750	13
Länge Pfosten 1	[mm]	2955	8
Länge Pfosten 2	[mm]	2955	8
Länge Pfosten 3	[mm]	955	8
Länge Pfosten 4	[mm]	2000	8
Länge Pfosten 5	[mm]	2000	8
Länge Pfosten 6	[mm]	955	8
Gesamtlänge Pfosten - Laufmeter	[m]	94,56	-
Gesamtgewicht	[kg]	242,55	-

Handlauf Standard (bündig)	Einheit	Abmessungen	Stück
Höhe Handlauf Standard	[mm]	25	-
Breite Handlauf Standard	[mm]	90	-
Länge Handlauf 1	[mm]	2910	1
Länge Handlauf 2	[mm]	2910	1
Länge Handlauf 3	[mm]	910	1
Länge Handlauf 4	[mm]	2000	1
Länge Handlauf 5	[mm]	2000	1
Länge Handlauf 6	[mm]	910	1
Gesamtlänge Handlauf - Laufmeter	[m]	11,64	-
Gesamtgewicht	[kg]	15,71	-

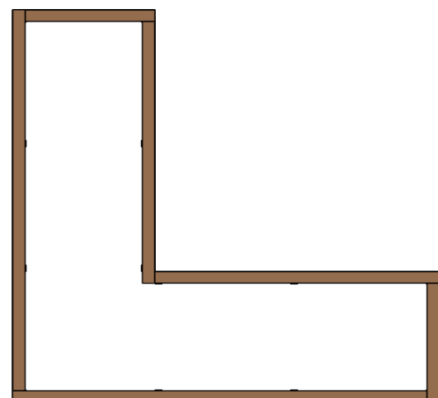

Handlauf Massiv (30mm Vorsprung)	Einheit	Abmessungen	Stück
Höhe Handlauf Massiv	[mm]	35	-
Breite Handlauf Massiv	[mm]	120	-
Länge Handlauf 1 (Spitze - Spitze)	[mm]	3060	1
Länge Handlauf 2 (Spitze - Spitze)	[mm]	3060	1
Länge Handlauf 3 (Spitze - Spitze)	[mm]	1060	1
Länge Handlauf 4 (Spitze - Spitze)	[mm]	2120	1
Länge Handlauf 5 (Spitze - Spitze)	[mm]	2120	1
Länge Handlauf 6 (Spitze - Spitze)	[mm]	1060	1
Gesamtlänge Handlauf - Laufmeter	[m]	12,48	-
Gesamtgewicht	[kg]	31,45	-

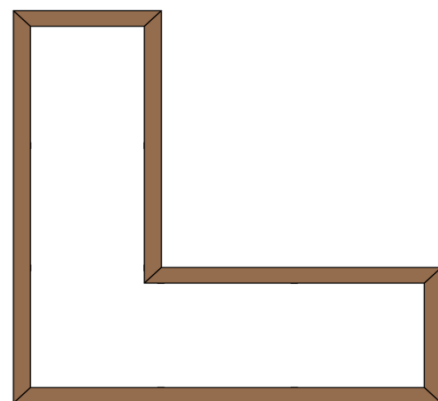

Alusockel (außen bündig)	Einheit	Abmessungen	Stück
Höhe Alusockel	[mm]	60	-
Breite Alusockel	[mm]	40	-
Dicke Verschlusskappe	[mm]	5	6
Länge Alusockel 1	[mm]	2955	1
Länge Alusockel 2	[mm]	2955	1
Länge Alusockel 3	[mm]	955	1
Länge Alusockel 4	[mm]	1995	1
Länge Alusockel 5	[mm]	2000	1
Länge Alusockel 6	[mm]	955	1
Gesamtlänge Sockel - Laufmeter	[m]	11,815	-
Gesamtgewicht	[kg]	15,82	-

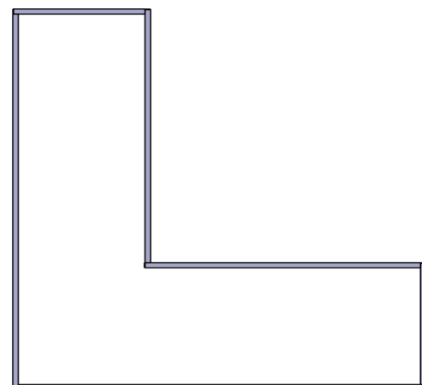

Zubehör	Einheit	Abmessungen	Stück
Schrauben 5 x 80	[mm]	80	292
Schrauben 5 x 90 (für Alusockel)	[mm]	90	28
Schnecken Schutzleisten	[m]	siehe Pfostenlängen	6
Nirostrebe	[m]	0,91 m	4
Mausgitter	[m]	2 m	1
Mausgitter	[m]	3 m	1
Noppenfolie	[m]	6m	2
Kupfer Hans	[m]	12 m	1

GRUBER HOLZ - Säge- und Hobelwerk

Stückliste Hochbeet L-Form Baugröße 300x300 extrabreit

	Einheit	Hauptabmessungen	Maß
Gesamtlänge	[mm]	3000	A
Gesamtbreite	[mm]	3000	B
Pfostenbreite	[mm]	45	C
Pfostenhöhe	[mm]	95	-
Gesamtbreite Flügel B	[mm]	1300	D
Gesamtbreite Flügel A	[mm]	1300	E
Anzahl der Reihen	[-]	8	-
Dichte Lärchenholz	[kg/m ³]	600	-

Korpus	Einheit	Abmessungen	Stück
Ecksteher	[mm]	750	13
Länge Pfosten 1	[mm]	2955	8
Länge Pfosten 2	[mm]	2955	8
Länge Pfosten 3	[mm]	1255	8
Länge Pfosten 4	[mm]	1700	8
Länge Pfosten 5	[mm]	1700	8
Länge Pfosten 6	[mm]	1255	8
Gesamtlänge Pfosten - Laufmeter	[m]	94,56	-
Gesamtgewicht	[kg]	242,55	-

Handlauf Standard (bündig)	Einheit	Abmessungen	Stück
Höhe Handlauf Standard	[mm]	25	-
Breite Handlauf Standard	[mm]	90	-
Länge Handlauf 1	[mm]	2910	1
Länge Handlauf 2	[mm]	2910	1
Länge Handlauf 3	[mm]	1210	1
Länge Handlauf 4	[mm]	1700	1
Länge Handlauf 5	[mm]	1700	1
Länge Handlauf 6	[mm]	1210	1
Gesamtlänge Handlauf - Laufmeter	[m]	11,64	-
Gesamtgewicht	[kg]	15,71	-

Handlauf Massiv (30mm Vorsprung)	Einheit	Abmessungen	Stück
Höhe Handlauf Massiv	[mm]	35	-
Breite Handlauf Massiv	[mm]	120	-
Länge Handlauf 1 (Spitze - Spitze)	[mm]	3060	1
Länge Handlauf 2 (Spitze - Spitze)	[mm]	3060	1
Länge Handlauf 3 (Spitze - Spitze)	[mm]	1360	1
Länge Handlauf 4 (Spitze - Spitze)	[mm]	1820	1
Länge Handlauf 5 (Spitze - Spitze)	[mm]	1820	1
Länge Handlauf 6 (Spitze - Spitze)	[mm]	1360	1
Gesamtlänge Handlauf - Laufmeter	[m]	12,48	-
Gesamtgewicht	[kg]	31,45	-

Alusockel (außen bündig)	Einheit	Abmessungen	Stück
Höhe Alusockel	[mm]	60	-
Breite Alusockel	[mm]	40	-
Dicke Verschlusskappe	[mm]	5	6
Länge Alusockel 1	[mm]	2955	1
Länge Alusockel 2	[mm]	2955	1
Länge Alusockel 3	[mm]	1255	1
Länge Alusockel 4	[mm]	1695	1
Länge Alusockel 5	[mm]	1700	1
Länge Alusockel 6	[mm]	1255	1
Gesamtlänge Sockel - Laufmeter	[m]	11,815	-
Gesamtgewicht	[kg]	15,82	-

Zubehör	Einheit	Abmessungen	Stück
Schrauben 5 x 80	[mm]	80	292
Schrauben 5 x 90 (für Alusockel)	[mm]	90	28
Schneckenholzleisten	[m]	siehe Pfostenlängen	6
Nirostrebe	[m]	Marie XXL	2
Mausgitter	[m]	1 x 3 m	1
Mausgitter	[m]	1 x 2 m	1
Mausgitter	[m]	0,5 x 2 m	2
Noppenfolie	[m]	6 m	2
Kupfer Hans	[m]	12 m	1

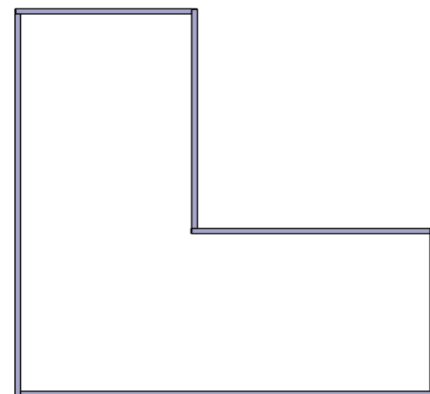
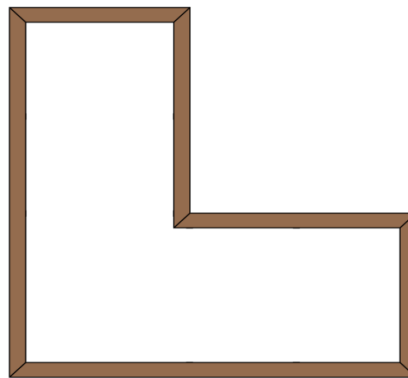
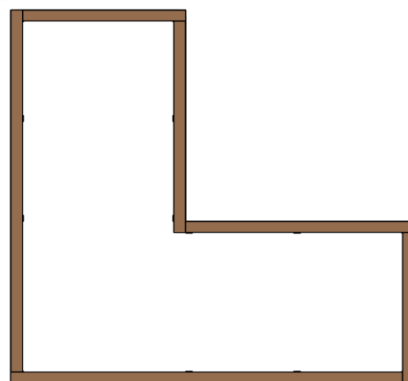
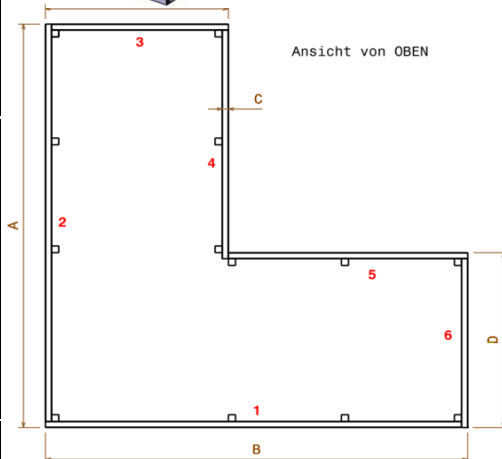
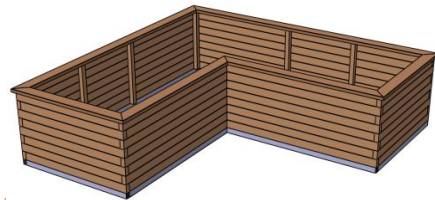

3. Montage

Nachfolgend wird beispielhaft die Montage einer Seitenwand erklärt.

Alle weiteren Wände werden nach dem selben Prinzip gebaut. Für jede Hochbeetbaugröße gibt es eine Übersicht, die alle benötigten Wände inklusive notwendiger Abmessungen darstellt.

Sollten Sie sich beim Kauf Ihres Hochbeetes für die vormontierte Variante entschieden haben, so sind die nachfolgenden Informationen belanglos - Bitte setzen Sie beim Zusammensetzen der Wände fort.

Verwendete Teile	Stück
1 Ecksteher	2
2 Pfosten mit Länge 1	8
3 Schrauben 5 x 80	24

BEISPIEL - Wand 1

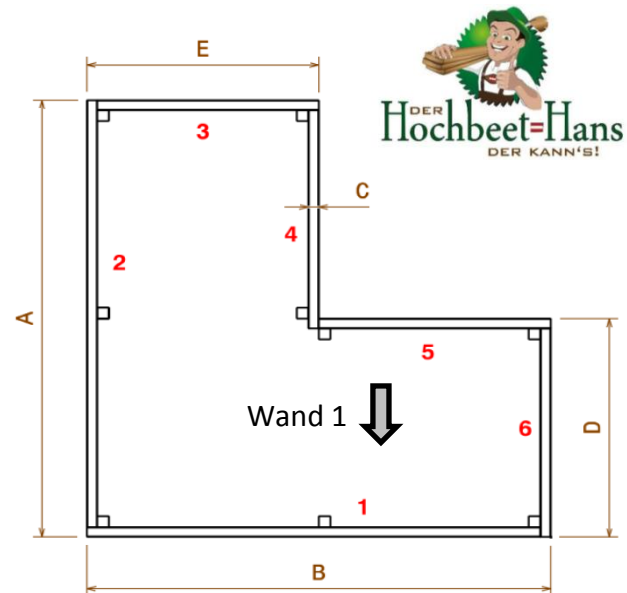
200x200

Im ersten Schritt wird anhand der ersten Wand des Hochbeetes der Baugröße 200x200cm beschrieben, wie alle benötigten Wände vormontiert werden.

Aus der Skizze der jeweiligen Stückliste können Sie die Nummerierung der Wände und auch die Längen der benötigten Teile entnehmen:

Für die Wand 1 werden alle acht Pfosten der Länge 1 und zwei Stück der Ecksteher verbaut. Sollten Sie sich für den Sockel aus Aluminium entschieden haben, so wird auch noch der Alusockel der Länge 1 und eine Verschlusskappe benötigt.

Die nachfolgende Skizze zeigt beispielhaft alle notwendigen Maße für den Bau der Wand 1:

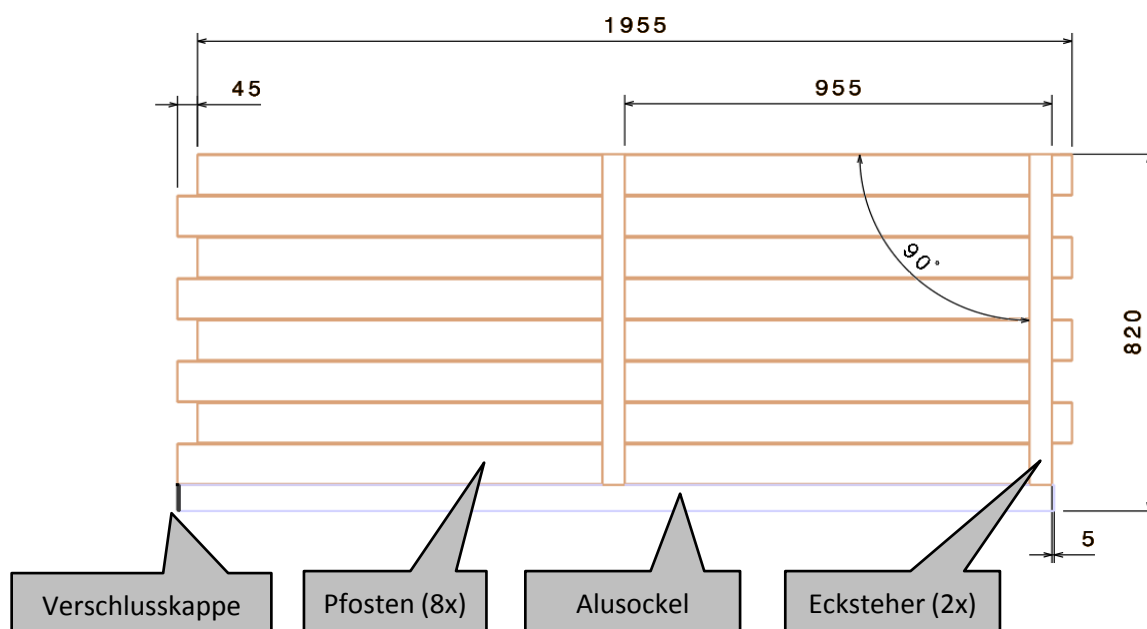

Die acht Pfosten werden zunächst aufgelegt und grob ausgerichtet. Nun wird mit der Montage des rechten Eckstehers begonnen. Dafür wird dieser im 90° Winkel zu den Pfosten ausgerichtet und mit jeweils zwei Schrauben pro Pfosten verschraubt. Es ist darauf zu achten, dass die Pfosten abwechselnd einmal bündig und einmal im Abstand von 45mm zum Ecksteher verschraubt werden. (Als Abstandhalter kann ein weiterer Pfosten verwendet werden)

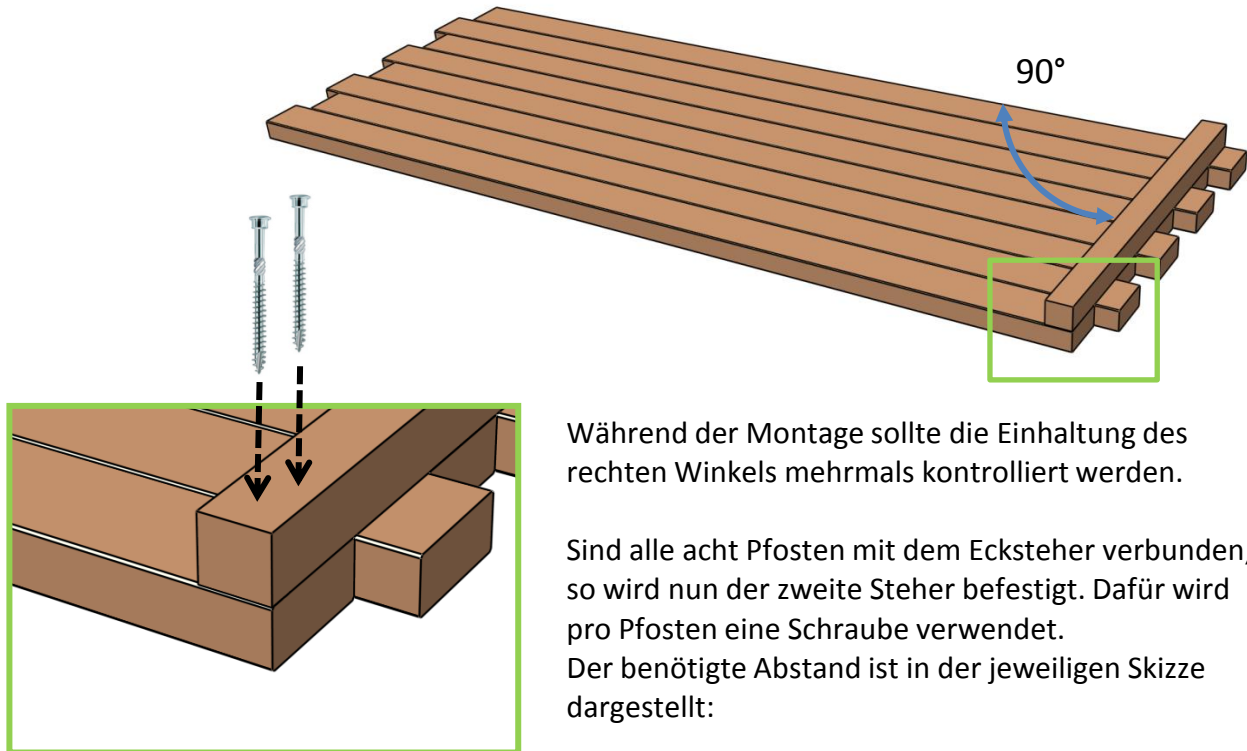

Während der Montage sollte die Einhaltung des rechten Winkels mehrmals kontrolliert werden.

Sind alle acht Pfosten mit dem Ecksteher verbunden, so wird nun der zweite Steher befestigt. Dafür wird pro Pfosten eine Schraube verwendet. Der benötigte Abstand ist in der jeweiligen Skizze dargestellt:

Bitte dafür auch das Diagonalmaß kontrollieren und falls nötig korrigieren.

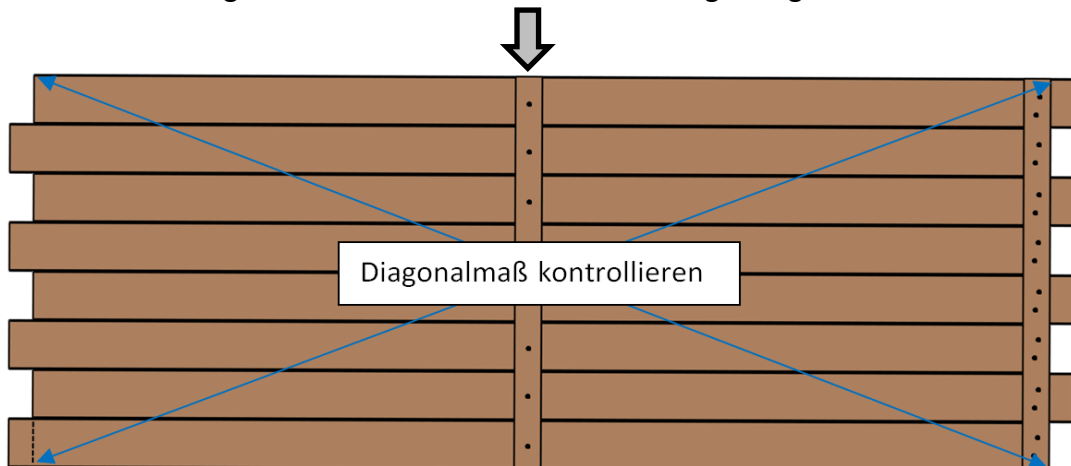

Sollten Sie sich für den Sockel aus Aluminium entschieden haben, so wird der Alusockel nun vorgebohrt und danach an die Unterseite der Wand geschraubt.

Vorgebohrt wird jeweils etwa 10cm vom Rand und dazwischen in gleichmäßigen Abständen, je nach Länge zwischen 40 und 55cm.

Schraubenzahl für ca. 1m lange Wand = 3

Schraubenzahl für ca. 2m lange Wand = 5

Schraubenzahl für ca. 3m lange Wand = 6

Dazu wird ein Bohrer mit $\varnothing 6\text{mm}$ verwendet.

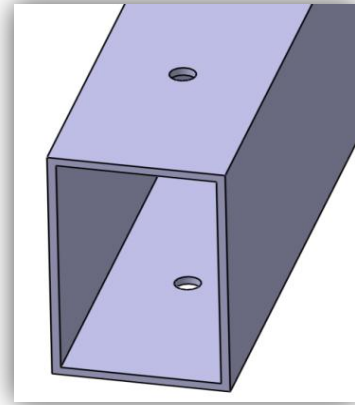

Jetzt wir an einem Ende die Verschlusskappe angebracht und der Alusockel montiert. Dafür werden **Schrauben** der Größe **5x90** verwendet.

Das Profilrohr wird so montiert, dass die Außenfläche bündig mit der Außenwand des Hochbeetes abschließt.

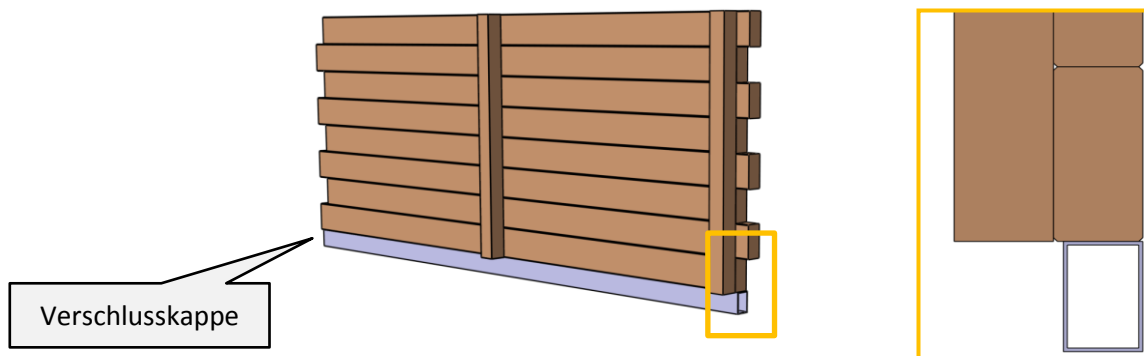

ACHTUNG:

Der Alusockel inklusive Verschlusskappe schließt links mit dem untersten Pfosten bündig ab! Somit ergibt sich auf der rechten Seite ein Überstand von ca. 5mm - (siehe Skizze).

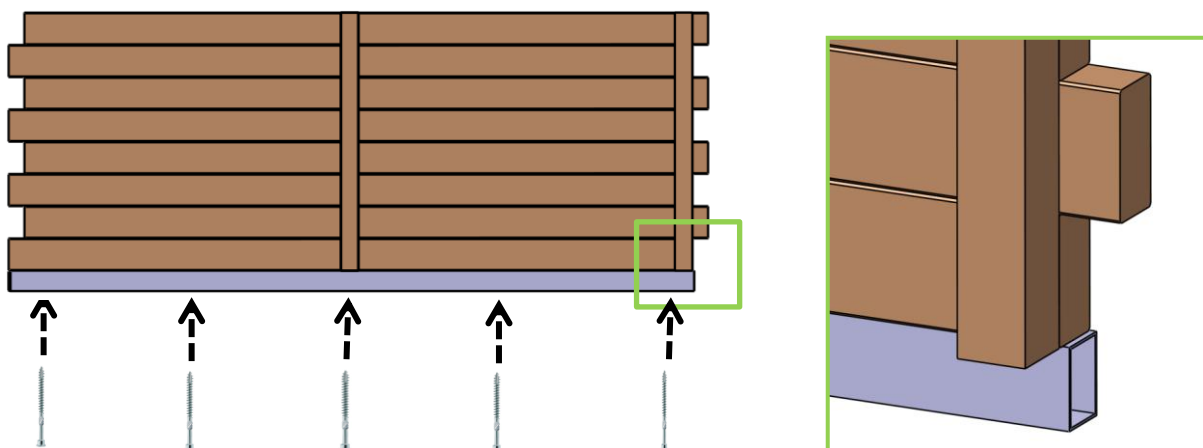

Damit ist die Vormontage der ersten Wand abgeschlossen, anhand der jeweiligen Skizzen werden nun alle weiteren Wände nach dem selben Prinzip montiert. Nachfolgend sind für jede Hochbeet Baugröße die jeweiligen Wände dargestellt:

Wände für L Hochbeet 200x200cm

Übersicht



Um die spätere Endmontage zu erleichtern sollten die Innenseiten der Wände wie folgt beschriftet werden:

L 200x200 Wand 1

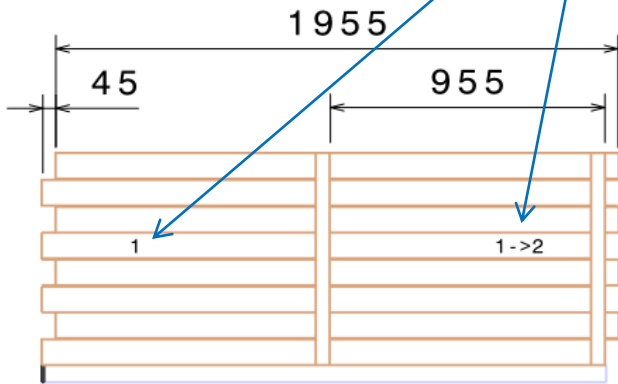

L 200x200 Wand 4

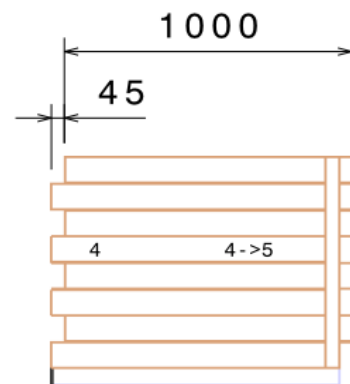

L 200x200 Wand 2

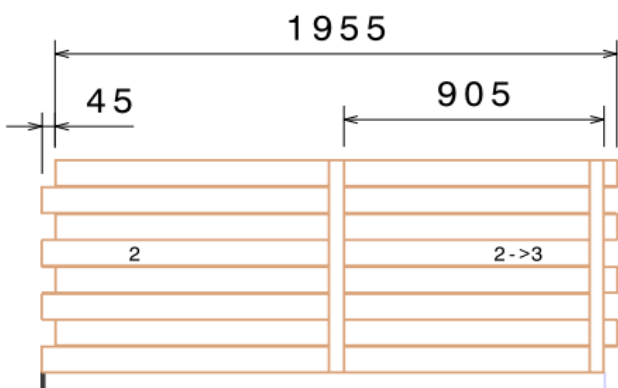

L 200x200 Wand 5

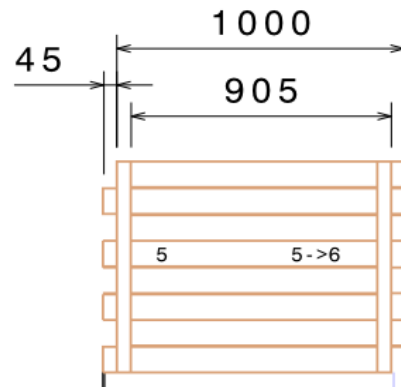

L 200x200 Wand 3

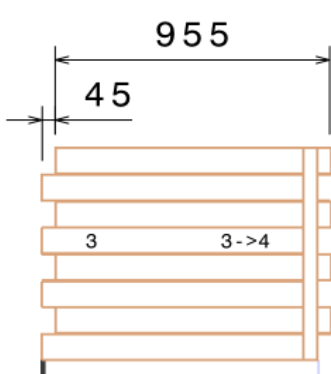

L 200x200 Wand 6

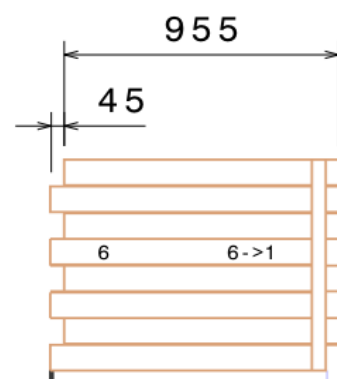

Wände für L Hochbeet 200x300cm

Übersicht



Um die spätere Endmontage zu erleichtern sollten die Innenseiten der Wände wie folgt beschriftet werden:

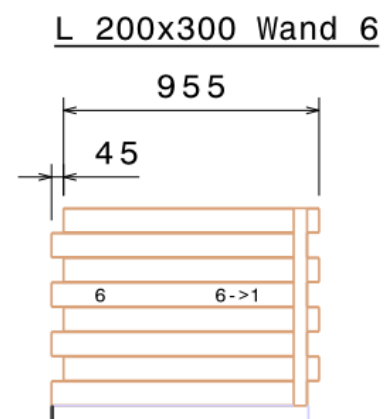
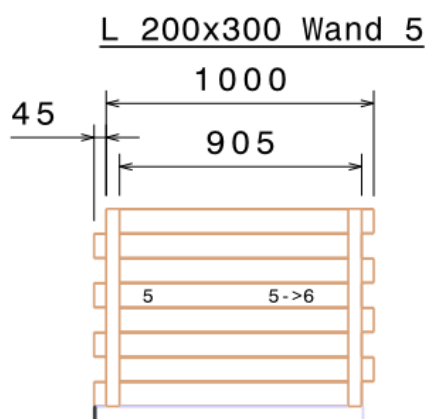
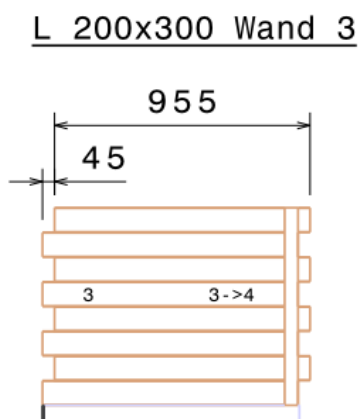
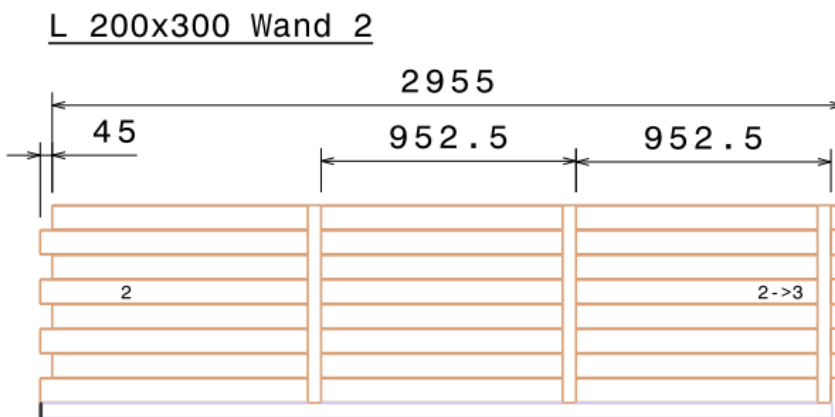
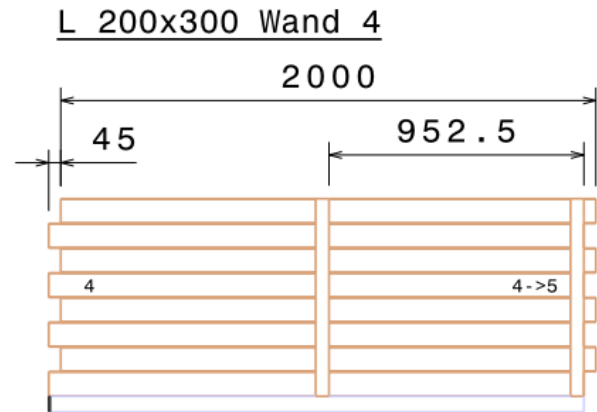
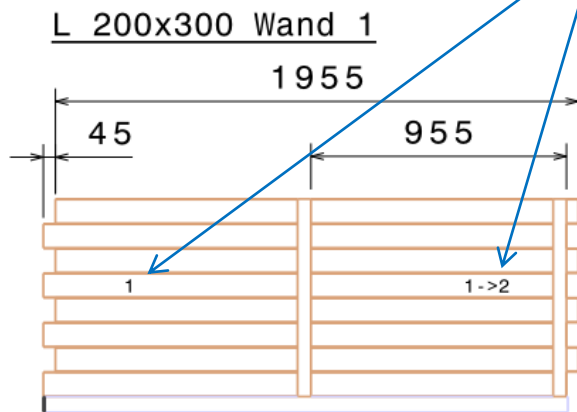

Wände für L Hochbeet 300x300cm

Übersicht



Um die spätere Endmontage zu erleichtern sollten die Innenseiten der Wände wie folgt beschriftet werden:

L 300x300 Wand 1

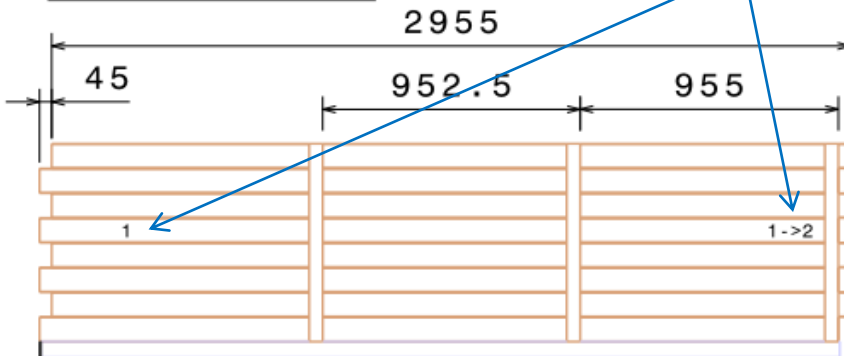

L 300x300 Wand 2

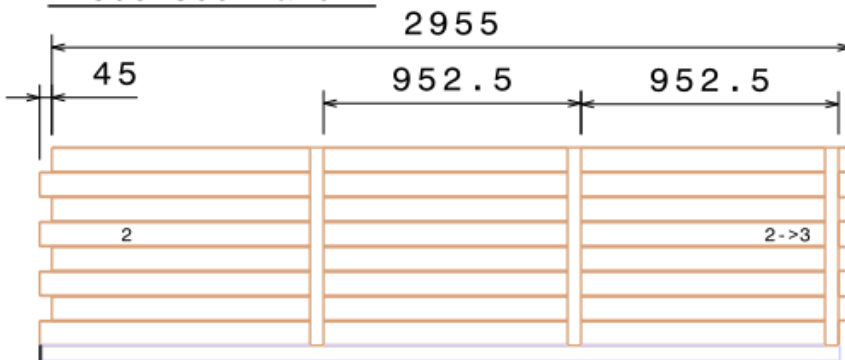

L 300x300 Wand 3

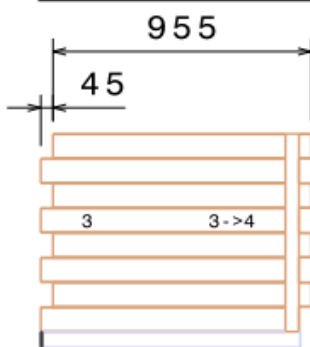

L 300x300 Wand 4

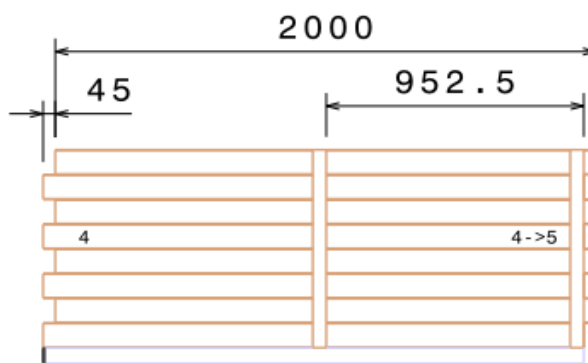

L 300x300 Wand 5

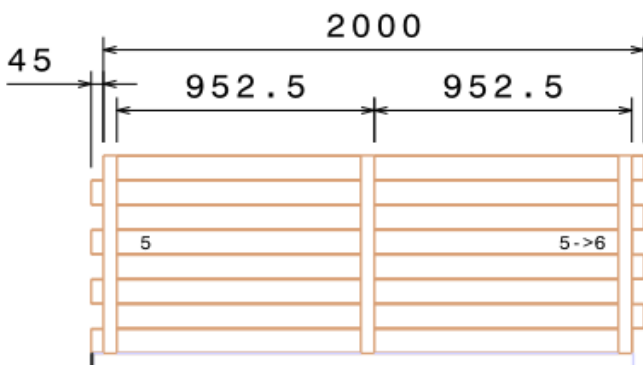

L 300x300 Wand 6

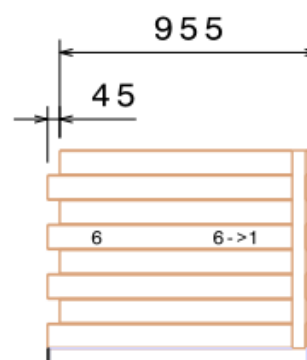

Wände für L Hochbeet 300x300cm extrabreit

Übersicht

Um die spätere Endmontage zu erleichtern sollten die Innenseiten der Wände wie folgt beschriftet werden:



L 300x300 extrabr. Wand 1

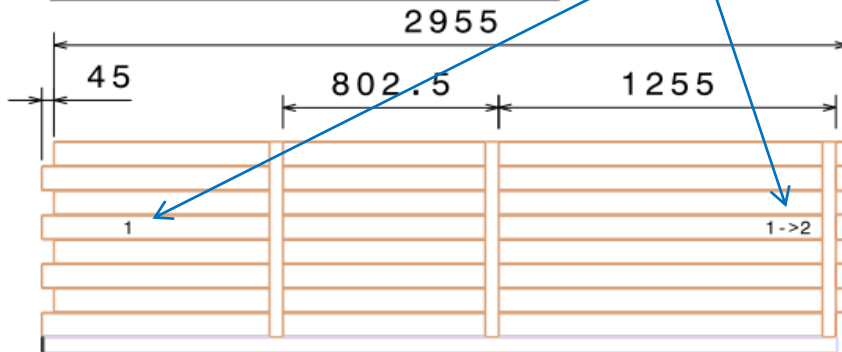

L 300x300 extrabr. Wand 2

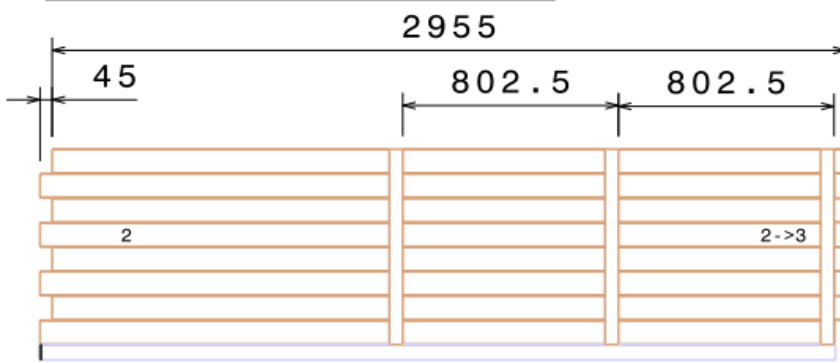

L 300x300 extrabr. Wand 3

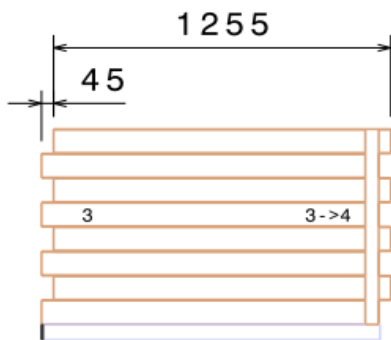

L 300x300 extrabr. Wand 4

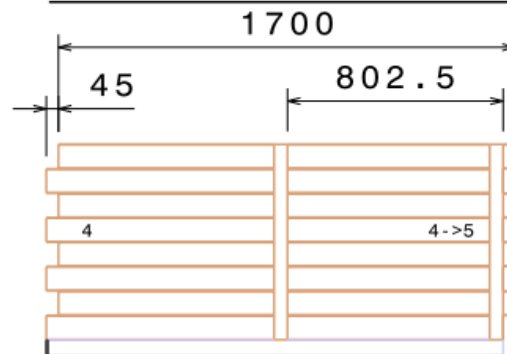

L 300x300 extrabr. Wand 5

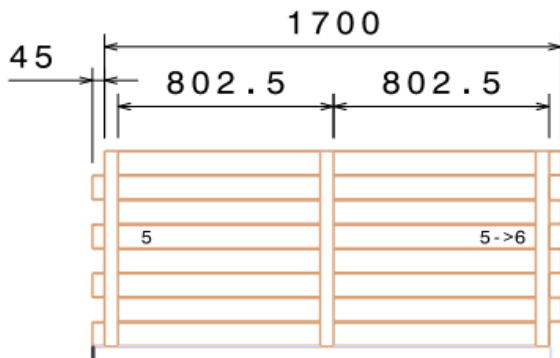

L 300x300 extrabr. Wand 6

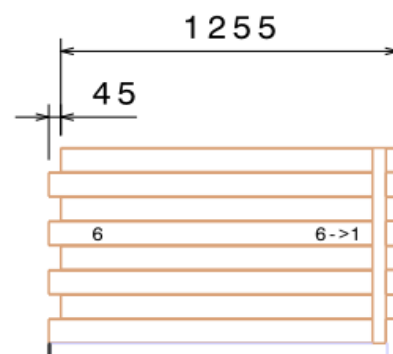

Verwendete Teile		Stück
1	Wände	2
2	Schrauben 5 x 80	16



Nun sind alle sechs Wände vormontiert und es kann mit der Endmontage des Hochbeetes begonnen werden. Dazu wird zuerst das Mausgitter am waagerechten Bestimmungsort aufgelegt und mit Nägeln oder kleinen Holzpflocken befestigt. Das Mausgitter wird so aufgelegt und überlappt, dass die Fläche dem Grundriss des Hochbeetes entspricht.

Die an der Innenseite angebrachten Beschriftungen helfen nun die Richtigen Wände miteinander zu verbinden. Dabei wäre eine zweite Person sehr hilfreich.

Hier wird an einem beliebigen Außeneck beschrieben, wie die Ecken verschraubt werden:

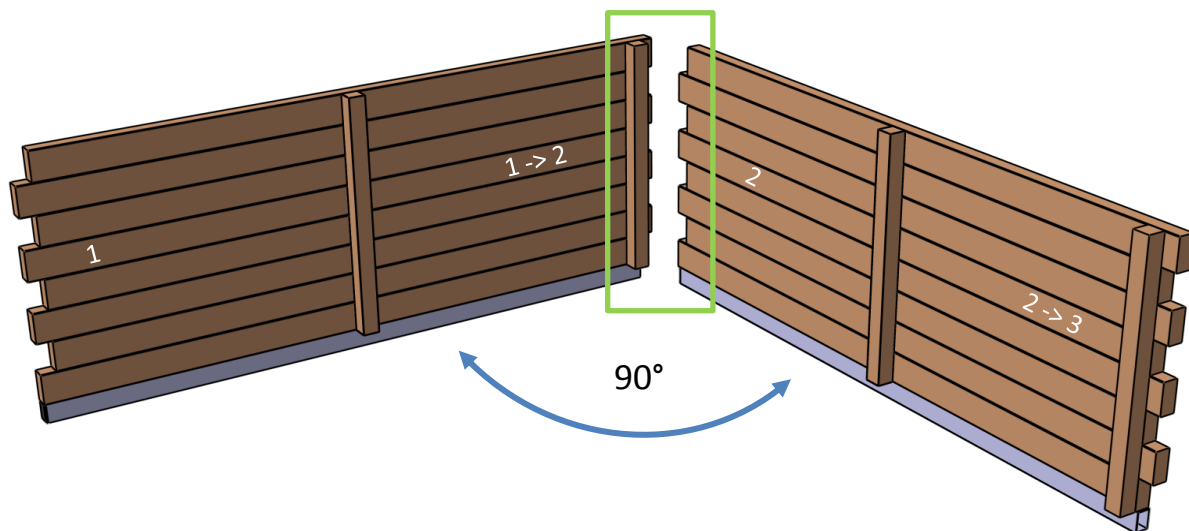

Zwei zugehörige Wände werden auf den Rand des Mausgitters gestellt und im rechten Winkel zusammengefügt. Dann erfolgt das Verschrauben.

Dabei ist zu beachten, dass die Schrauben immer etwas versetzt eingedreht werden, um nicht auf die bereits bestehenden Schrauben zu treffen.

Alle weiteren Außeneckverbindungen werden nach dem gleichen Prinzip zusammengefügt. Das Verschrauben des Innenecks wird im nächsten Schritt erklärt.

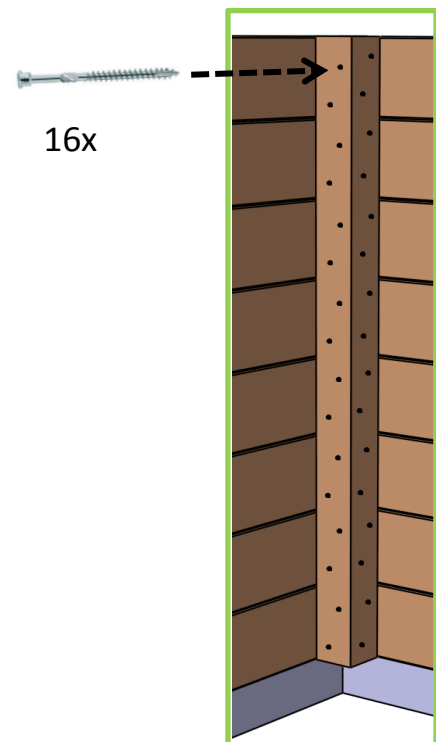

Verwendete Teile	Stück
1 Schrauben 5 x 80	16



Das entstehende Inneneck zwischen Wand 4 und Wand 5 wird folgendermaßen verschraubt:

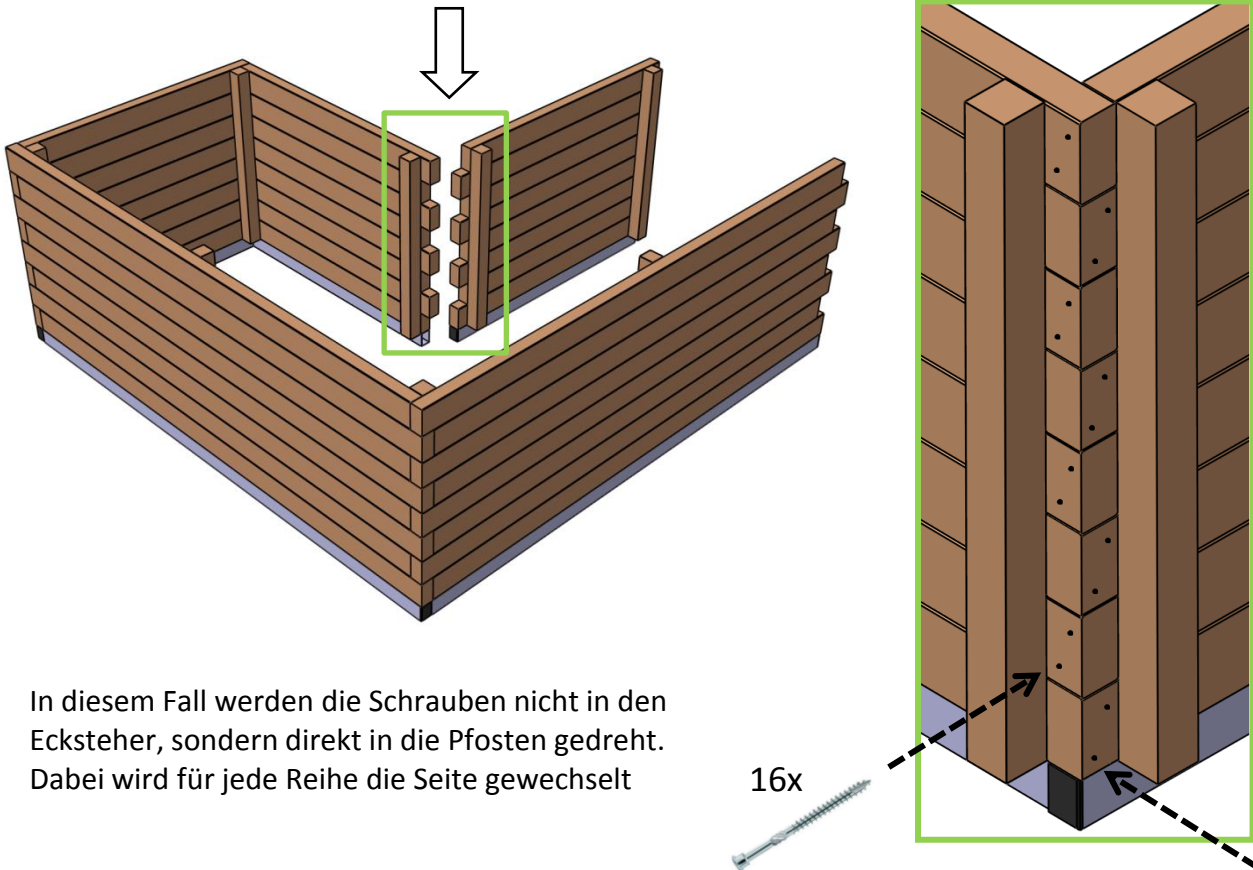

In diesem Fall werden die Schrauben nicht in den Ecksteher, sondern direkt in die Pfosten gedreht. Dabei wird für jede Reihe die Seite gewechselt

Bitte beachten Sie die Einhaltung des 90° Winkels zwischen den Wänden.

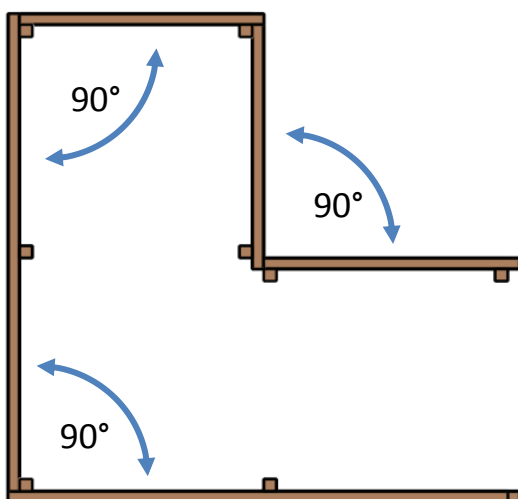

Die letzten zwei Ecken werden wieder in gewohnter Weise verbunden. Somit ist die Montage der Wände abgeschlossen.

Verwendete Teile	Stück
1 Noppenfolie, Verstrebungen	

Nun erfolgt das Einlegen der Noppenfolie.
Durch das Abrutschen des Erdreiches, von 10 bis 20 cm im ersten Jahr, ist es besonders wichtig die Folie weitgehend **faltensfrei einzubauen!**

Achtung: Die Noppen zeigen zum Holz

Die Folie wird großflächig an der Innenseite des Hochbeetes festgetackert.

Jetzt werden die Verstrebungen angebracht. Je nach Baugröße werden 2, 3 oder 4 Verstrebungen verbaut.

Dazu wird im mittleren Bereich der Steher die Folie mit einem Teppichmesser etwas geöffnet. Durch das entstandene Fenster können die Schrauben der vierten Pfostenreihe nochmal aufgeschraubt und die Verstrebung in den Spalt zwischen Latte und Steher geklemmt werden:

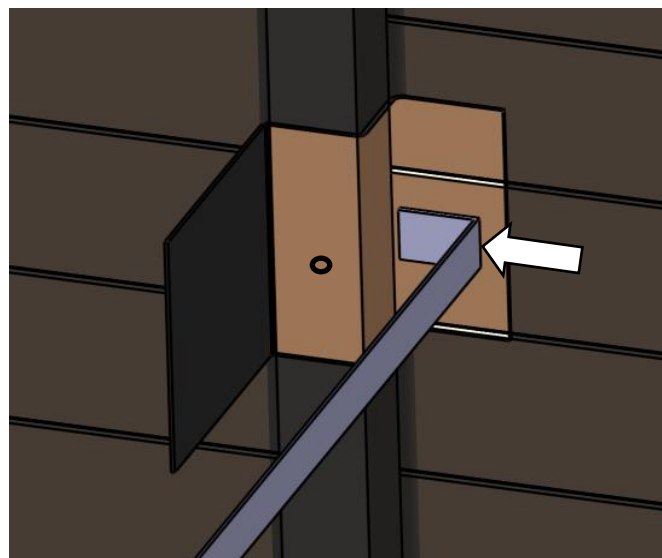
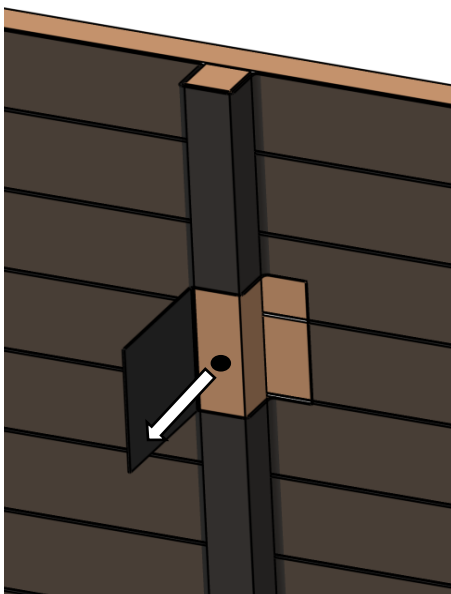
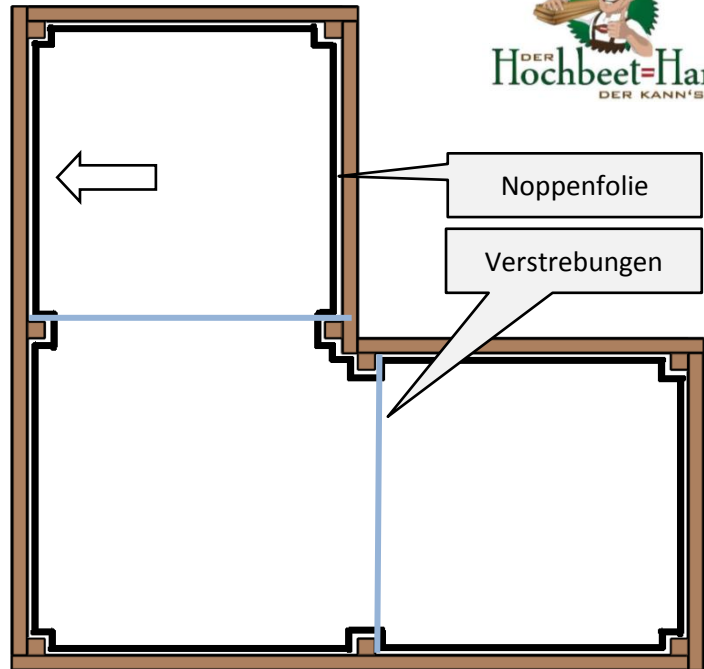

Die Verstrebung nicht genau auf die Bohrung richten sondern etwas versetzen, um später mit der Schraube nicht zu kollidieren.

Sitzt die Verstrebung an ihrem Platz, kann die Schraube wieder eingedreht und die Öffnung wieder verschlossen werden.

Dazu wird die aufgeklappte Folie im Bereich der Verstrebung eingeschnitten und wieder auf die Unterkonstruktion getackert.

Um diesen Bereich perfekt zu schließen empfiehlt sich die Schnittkanten mit Klebeband abzudichten.



Verwendete Teile	Stück
1 Handlauf Standard	

In diesem Schritt erfolgt das Anbringen des Handlaufes.
Grundsätzlich gibt es zwei unterschiedliche Varianten.

Handlauf Standard (bündig):

Der Handlauf Standard wird bündig mit der Außenfläche des Hochbeetes verschraubt.
Verwenden Sie bitte die Stückliste um der jeweiligen Wand das richtige Brett zuzuordnen.
Die Bretter werden wie hier abgebildet in gleichmäßigen Abständen verschraubt:

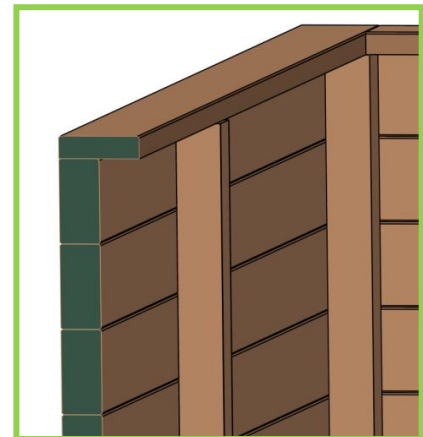
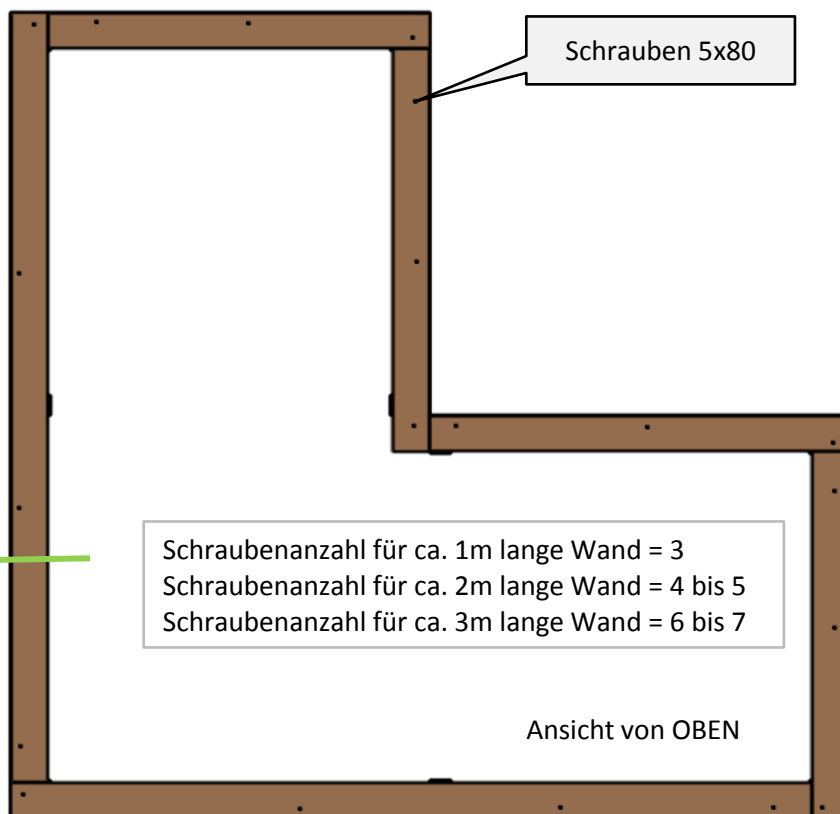

Querschnitt durch den Handlauf

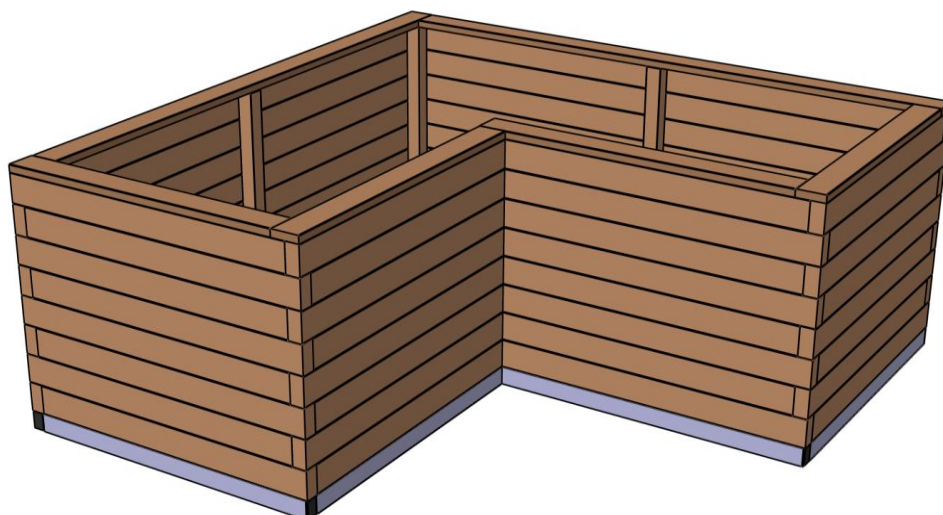



Verwendete Teile	Stück
1 Handlauf Massiv	

Handlauf Massiv (30mm Vorsprung):

Der Vorsprung zwischen Außenwand und Abdeckbrett beträgt rundum 30mm.
Verwenden Sie bitte die Stückliste um der jeweiligen Wand das richtige Brett zuzuordnen.
Die Bretter werden wie hier abgebildet in gleichmäßigen Abständen verschraubt:

30mm

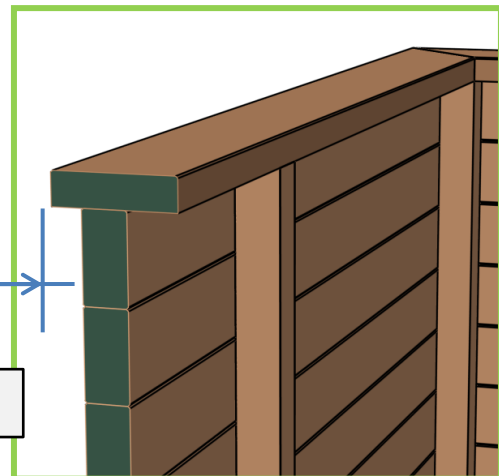

Querschnitt durch den Handlauf

Schrauben 5x80

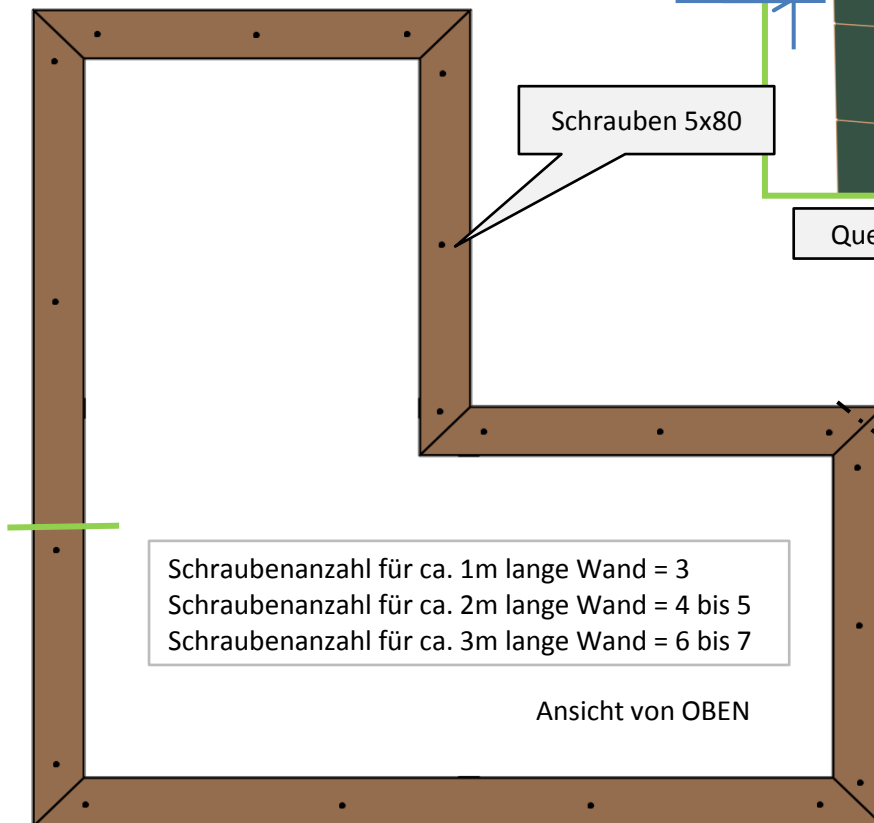

Schraubenanzahl für ca. 1m lange Wand = 3
Schraubenanzahl für ca. 2m lange Wand = 4 bis 5
Schraubenanzahl für ca. 3m lange Wand = 6 bis 7

Ansicht von OBEN

(6x)

Um eine gute Eckverbindung der Abdeckbretter herzustellen werden an den Ecken auch waagerechte Schrauben diagonal eingedreht.

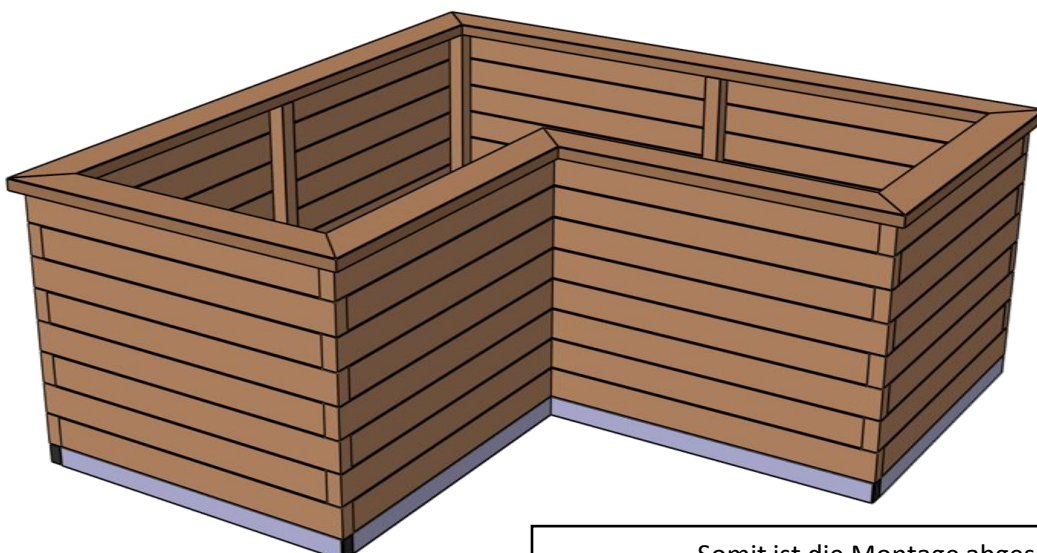

Somit ist die Montage abgeschlossen